

Применение

Простые сборные коллекторы арт. 227-228-229 применяются в системах водоснабжения и кондиционирования.

Боковые выходы коллектора позволяют подключать медную, пластиковую и металлопластиковую трубу.

Коллектор оснащен перекрывающими кранами с двойной кольцевой прокладкой на каждом выходе коллектора, что позволяет перекрыть подачу воды на одной, нескольких или всех подключенных к коллектору линиях.

Коллекторы 227-228-229 можно установить в коллекторном шкафу, это обеспечивает быстрый и удобный доступ к коллекторам.



Ассортимент

Арт.	Описание	Главное подключение	Кол-во боковых выходов	Боковые выходы	Код
227	3/4"x2	3/4	2	1/2	87227PA06
227	3/4"x3	3/4	3	1/2	87227PB06
227	3/4"x4	3/4	4	1/2	87227PC06
227	1"x2	1"	2	1/2	87227PG06
227	1"x3	1"	3	1/2	87227PH06
228	3/4"x2	3/4	2	24x1,5	87228PA06
228	3/4"x3	3/4	3	24x1,5	87228PB06
228	3/4"x4	3/4	4	24x1,5	87228PC06
228	1"x2	1"	2	24x1,5	87228PG06
228	1"x3	1"	3	24x1,5	87228PH06
229	1"x2	1"	2	3/4	87229PG06
229	1"x3	1"	3	3/4	87229PH06

Технические характеристики

Корпус:	Латунь CW617N UNI EN 12165
Кран-букса:	Латунь CW614N UNI EN 12164
Вентиль:	Латунь CW614N UNI EN 12164
Седло:	Латунь CW614N UNI EN 12164
Сигер:	Фосфорная бронза
Затвор:	EPDM
Прокладка:	EPDM
Ручка:	ABS
Диск-индикатор:	Алюминий
Теплоноситель:	Вода, раствор гликоля
Максимальное кол-во гликоля:	30%
Макс. рабочее давление:	10 бар
Температурный диапазон:	5 ÷ 100 °C
Основные подключения:	3/4 "- 1"
Выходы:	24x1.5 - 1/2 "- 3/4"
Шаг выходов:	37.5 - 50 mm

Размеры

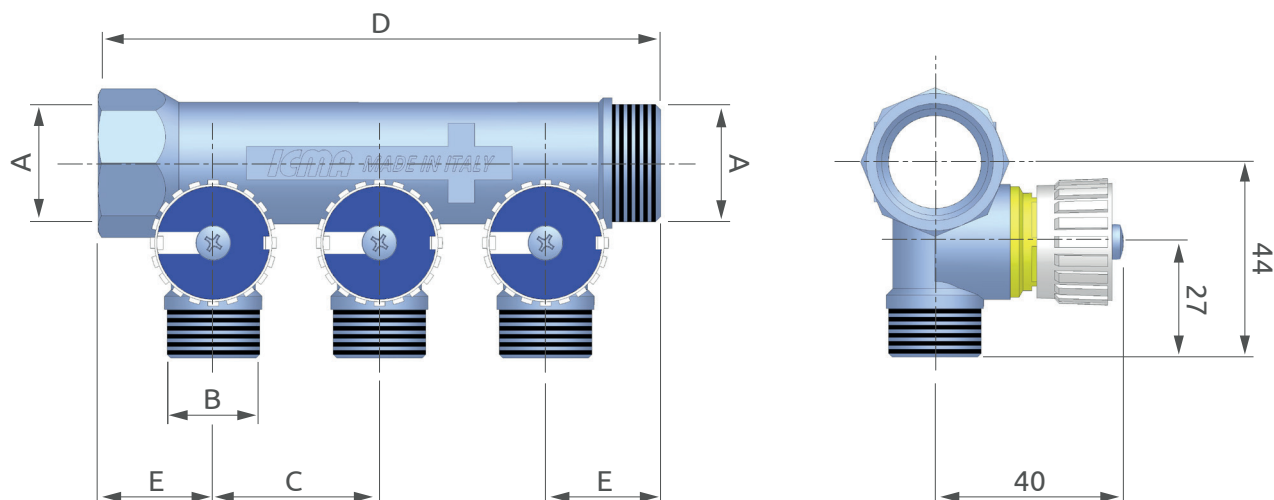

Арт.	Код	A	Кол-во выходов	Выходы (B)	C	D	E
227	87227PA06	3/4	2	1/2	37,5	89,5	26
227	87228PA06	3/4	2	24x1,5	37,5	89,5	26
227	87227PB06	3/4	3	1/2	37,5	127	26
227	87228PB06	3/4	3	24x1,5	37,5	127	26
227	87227PC06	3/4	4	1/2	37,5	164,5	26
228	87228PC06	3/4	4	24x1,5	37,5	164,5	26
228	87227PG06	1"	2	1/2	50	112	31
228	87228PG06	1"	2	24x1,5	50	112	31
228	87229PG06	1"	2	3/4	50	112	31
228	87227PH06	1"	3	1/2	50	162	31
229	87228PH06	1"	3	24x1,5	50	162	31
229	87229PH06	1"	3	3/4	50	162	31

Конструктивные особенности

Простые сборные коллекторы 227-228-229 укомплектованы двойной кольцевой прокладкой. Наличие двойной прокладки гарантирует эффективную внутреннюю герметичность коллектора.

При монтаже коллектора необходимо подключить головное присоединение к прямой линии системы, и поток воды направится к выходам коллектора.

Это позволяет избежать возможных аномалий, вызванных сильными перепадами давления или длительным периодом неиспользования системы.

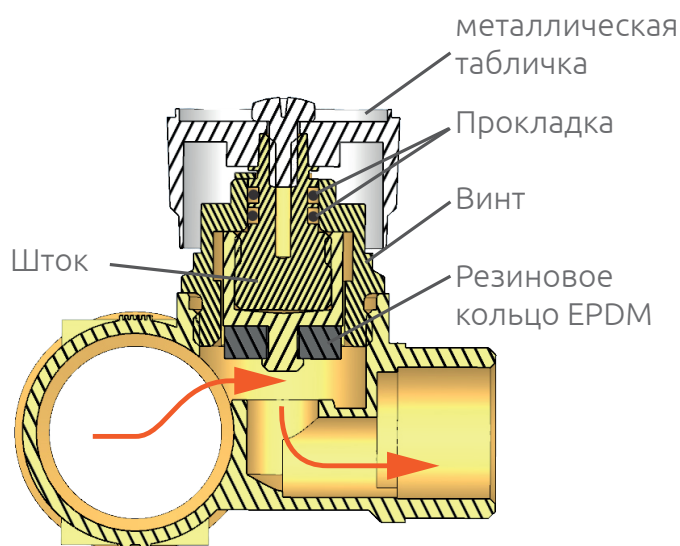

Установка диска-индикатора

В поставке есть 2 диска с указанием линии подключения и 2 диска с указанием холодной/горячей воды синего и красного цвета. На рисунке показан пример установки диска.

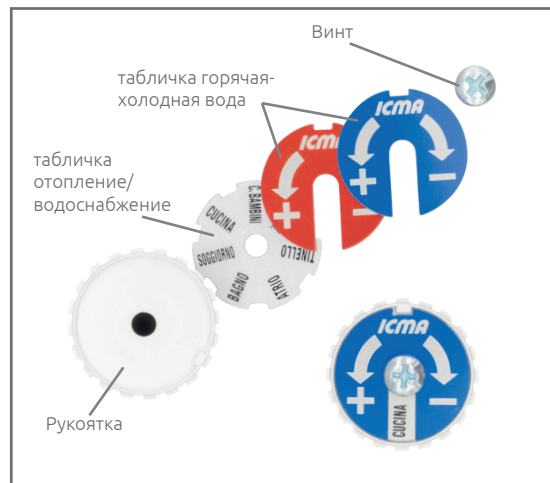
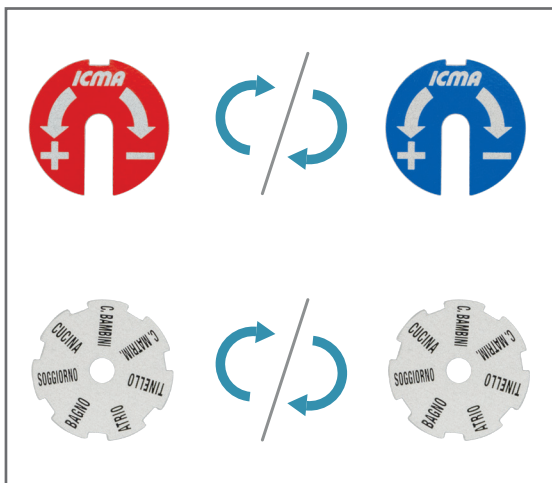

Пример применения

Монтажная схема

Пример монтажа в системе водоснабжения

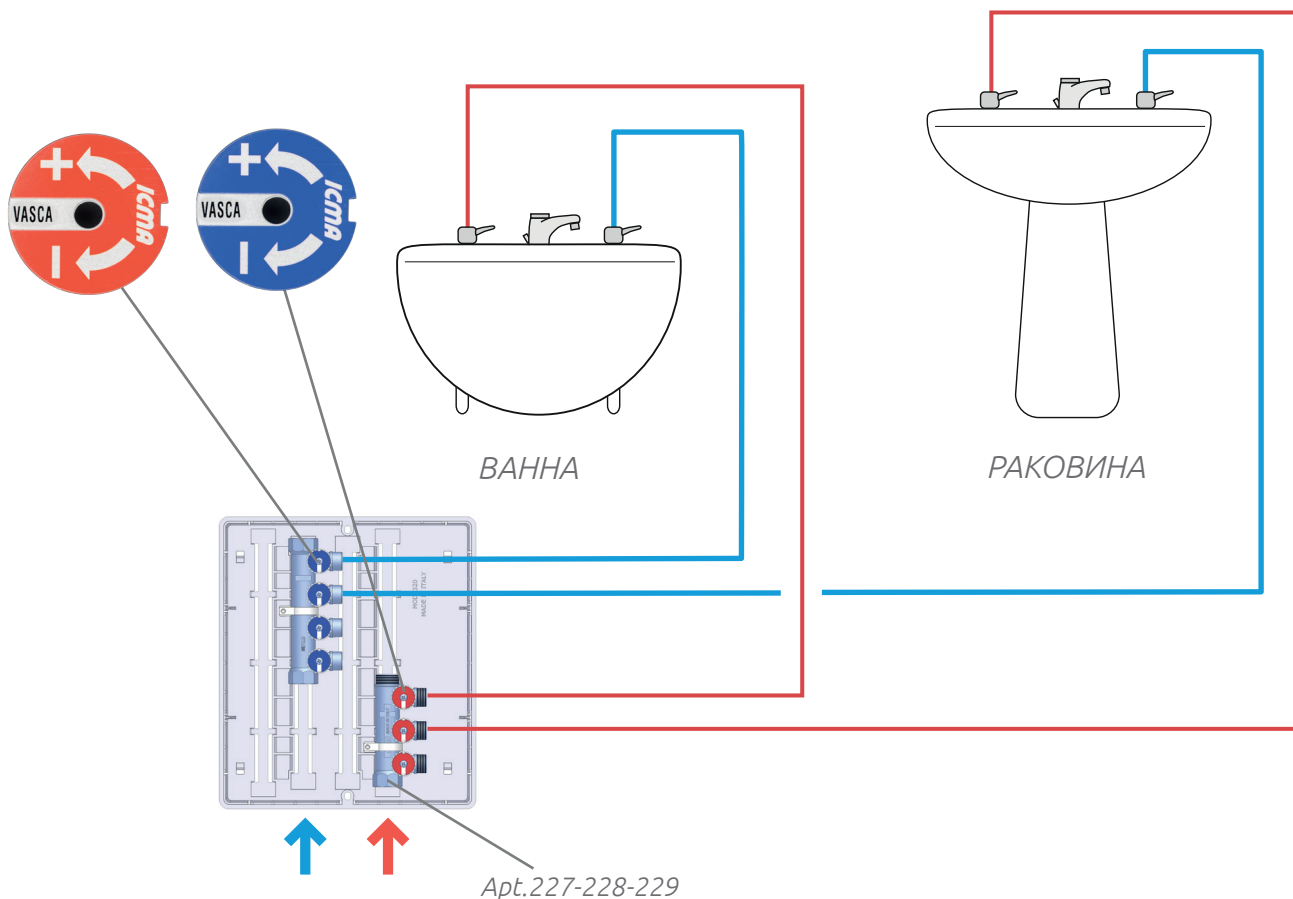

Пример монтажа в системе отопления

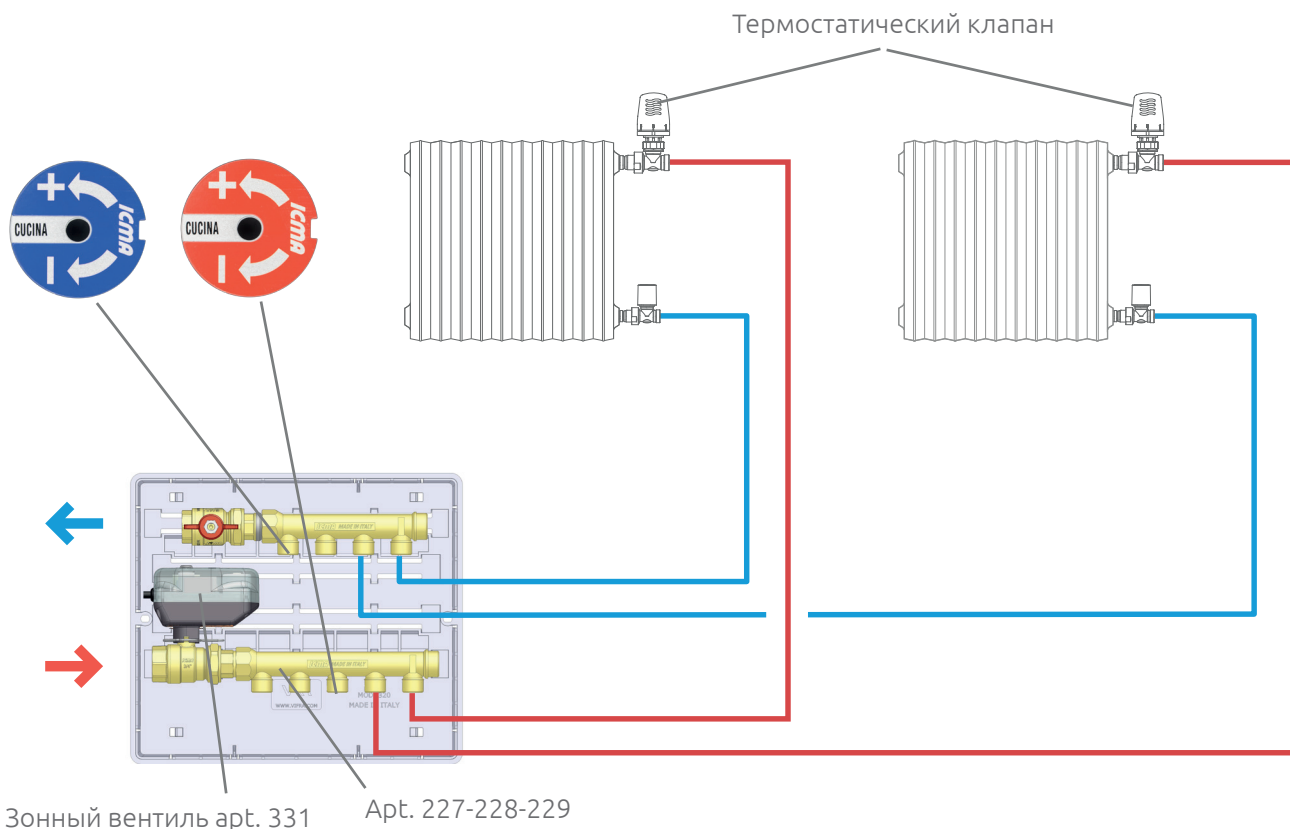

Потери нагрузки

Сборный коллектор Арт. 227-228 - 3/4"
ГРАФИК ПЕРЕПАДА ДАВЛЕНИЯ

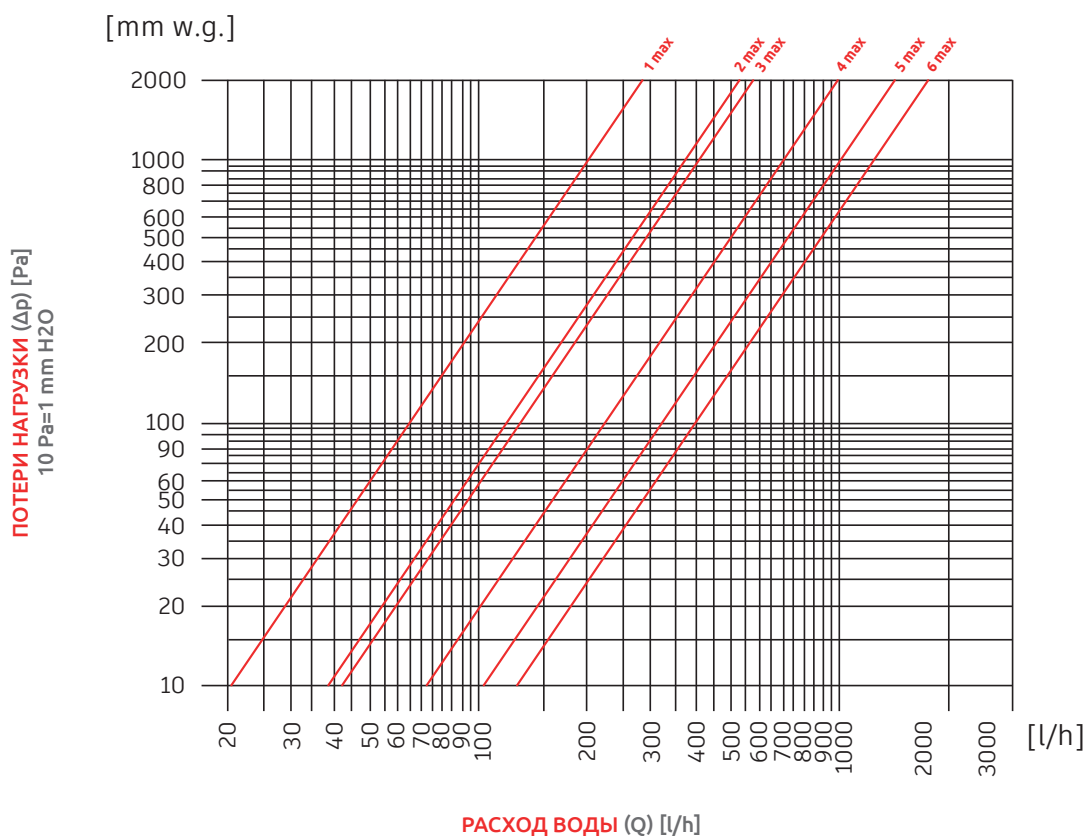

No. turns	Kv [m ³ /h]
1	0,65
2	1,20
3	1,30

No. outlets	Kv [m ³ /h]
1 max	1,30
2 max	2,20
3 max	3,20
4 max	4,00

Сборный коллектор Арт. 227-228-229 - 1"

ГРАФИК ПЕРЕПАДА ДАВЛЕНИЯ

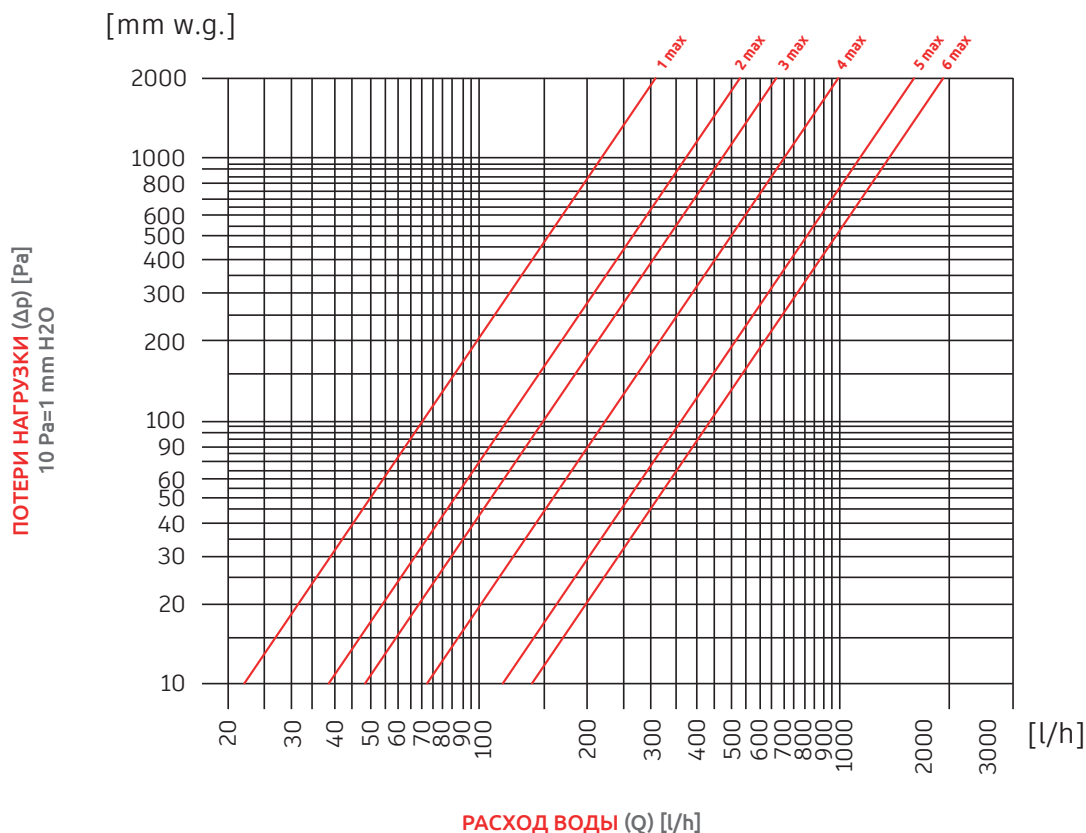

No. turns	Kv [m ³ /h]
1	0,70
2	1,25
3	1,50

No. outlets	Kv [m ³ /h]
1 max	1,50
2 max	2,70
3 max	3,60
4 max	4,40

/ Безопасность

Для защиты от разрушения внутренних компонентов не используйте для чистки моющих средств содержащих растворители.

До начала работ, внимательно прочтите инструкцию по монтажу и вводу в эксплуатацию, во избежание несчастных случаев и поломки системы из-за некорректного применения изделия.

Гарантийные случаи не действительны, если во время монтажа продукция подверглась изменениям, или нарушилась ее целостность.

Следуйте всем рекомендациям производителя. В случае вопросов по применению или изменению параметров работы изделия свяжитесь с квалифицированным персоналом.

До начала работ по монтажу или инспекции необходимо убедиться, что система отключена.